



i150-RP223

i150RP

安全指令装置

SICK
Sensor Intelligence.



订购信息

类型	订货号
i150-RP223	6024884

其他设备规格和配件 → www.sick.com/i150RP



详细技术参数

产品特点

正向打开常闭触点数量	2
常开接点数量	2
操纵力 (偏差)	125 N (300 mm)
操纵频率	≤ 3,600 /h
激活方向	1
拉线长度	≤ 75 m

安全技术参数

B _{10d} 值	开关操作 2 × 10 ⁶ (较小负荷时)
在错误情况下更安全	开关没有内部检测, 发生故障时无法呈现一个安全状态。故障检测由已连接的安全相关逻辑单元执行。

功能

安全传感器级联	无, 仅单独接线 (含诊断)
---------	----------------

接口

连接类型	电缆引入, 3 x M20
导线横截面	≤ 1.5 mm ²

电气参数

开关原理	慢动开关元件
正向打开常闭触点数量	2
常开接点数量	2
使用类别	AC-15/DC-13 (IEC 60947-5-1)
额定工作电流 (电压)	3 A (240 V AC) 2 A (24 V DC)
额定绝缘电压 U _i	250 V
额定冲击耐受电压 U _{imp}	2,500 V

短路保险	T6
开关电压	≥ 5 V DC
开关电流 (开关电压)	5 mA (5 V DC)

机械参数

维度	69 mm x 203 mm x 85 mm
重量	0.84 kg
外壳材料	轻金属压铸
表面处理	喷漆
机械使用寿命	开关操作 1×10^6

环境参数

外壳防护等级	IP65 (IEC 60529)
工作环境温度	-25 °C ... +80 °C
储存温度范围	-25 °C ... +80 °C

分类

ECLASS 5.0	27270601
ECLASS 5.1.4	27270690
ECLASS 6.0	27270607
ECLASS 6.2	27270607
ECLASS 7.0	27270607
ECLASS 8.0	27270607
ECLASS 8.1	27270607
ECLASS 9.0	27270607
ECLASS 10.0	27270607
ECLASS 11.0	27270607
ECLASS 12.0	27270607
ETIM 5.0	EC002033
ETIM 6.0	EC002033
ETIM 7.0	EC002033
ETIM 8.0	EC002033
UNSPSC 16.0901	39121545

尺寸图 (尺寸单位: mm)

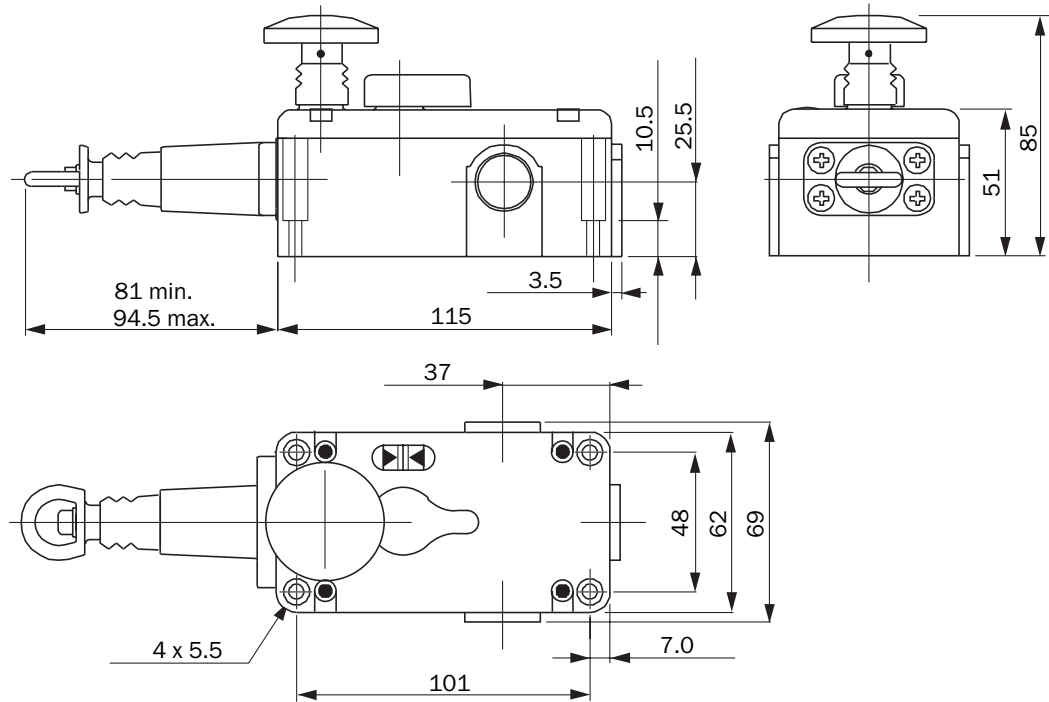

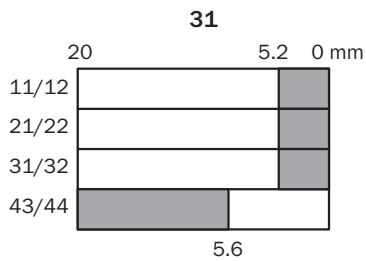
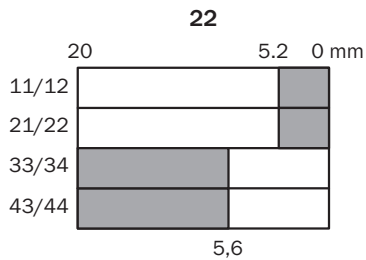

开关行程图表

在拔出激励元件时的接点图示 (整体插入 = 0 mm)



- Contacts open
- Contacts closed

开关元件

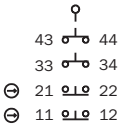
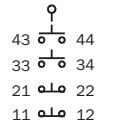
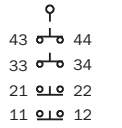
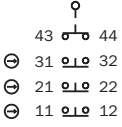
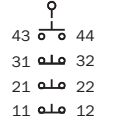
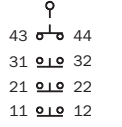
	Rope stack	Rope tensioned	Rope pulled
			
Switching element 22			
Switching element 31			

Switching element 22:

2 positive action N/C contacts + 2 N/O contact

Switching element 31:

3 positive action N/C contacts + 1 N/O contact

SICK 概览

SICK 是工业用智能传感器和传感技术解决方案的主要制造商之一。独特的产品和服务范围为安全有效地控制流程创造良好的基础,防止发生人身事故并且避免环境污染。

我们在诸多领域拥有丰富的经验,熟知其流程和要求。这样我们就可以用智能传感器为客户提供其所需。在欧洲、亚洲和北美洲的应用中心,我们会根据客户的需求测试并优化系统解决方案。SICK 是值得您信赖的供应商和研发合作伙伴。

周密的服务更加完善我们的订单:SICK 全方位服务在机器整个寿命周期中提供帮助并保证安全性和生产率。

这对我们来说就是“传感智能”。

与您全球通行:

联系人以及其它分公司所在地 → www.sick.com